

# Bombard



# EINE NOCH IMMER ANDAUERENDE GESCHICHTE

1952, vor 65 Jahren, sticht der junge Arzt und Seefahrer Alain Bombard im Alter von 27 Jahren an Bord eines Schlauchbootes, welches er "l'Hérétique" getauft hatte, in Las Palmas auf den Kanarischen Inseln ohne Wasser und Nahrung in See.

Er überquert unter schlimmsten Bedingungen ein Viertel der Erdoberfläche und kommt nach 2 Monaten wohlbehalten auf der Insel Barbados in der Karibik an. Er ernährte sich von Fischen und Plankton, Fischsaft und Regenwasser und bewies somit, dass es einem Schiffbrüchigen möglich ist, dank der Reichtümer des Ozeans zu überleben.

Mit seiner 1958 erschienenen Erzählung "Naufragé volontaire" ("Freiwillig schiffbrüchig", dt. Version: "Im Schlauchboot über den Atlantik") wurde er weltberühmt und nahm anschliessend an unterschiedlichen Forschungsarbeiten und an der Entwicklung von Rettunginseln teil.

In Frankreich wie im Ausland wird sein Name bis heute mit dem Überleben im Meer und auch allgemein mit Meeresschutz und Meeresökologie in Verbindung gebracht. Alain Bombard hat die Werte der Marke geschaffen, die heute seinen Namen trägt: Abenteuer und Zuverlässigkeit. Die Bombard™-Boote sind sicher, robust und verweisen noch heute auf dieses Erbe.

**Bombard**



## EINE VON ERFAHRUNG GEPRÄGTE QUALITÄT



Seit über 50 Jahren nimmt Bombard™ an Expeditionen rund um den Erdball teil: Kap Hoorn, Beringstraße, Patagonien oder auch an den Dreharbeiten zum Film "Océans", der unter extremen Bedingungen entstand. Diese Abenteuer stellen absolut unerlässliche Prüfsteine für die Entwicklung unserer Boote dar.

Diese Leidenschaft für die Natur ist zu unserer Philosophie geworden und ist auch heute noch von erstaunlicher Modernität. Alle Bombard™-Boote sind der konkrete Ausdruck hierfür. Sie sind für Action, Abenteuer und die Entdeckung der Wildnis geschaffen und erlauben es aber auch professionellen Nutzern, in besseren Bedingungen zu arbeiten.

Ein Bombard™-Boot ist vor allem ein äusserst seetaugliches Boot, das funktionell, sicher, robust und verlässlich ist: mit dem Meer scherzt man nicht. Die Genauigkeit und Sorgfalt in der Gestaltung und Herstellung unserer Boote hindert uns nicht daran, ebenfalls Ausstattungen anzubieten, die das Leben an Bord vereinfachen und es ermöglichen, sämtliche Wassersportarten auszuüben: Tauchen, Wasserski, Wakeboarden, Angeln, usw.

Eine grosse Auswahl an Optionen und Zubehör komplettiert die Basisausstattung und erlaubt es Ihnen, Ihr Boot für unterschiedliche Navigationsprogramme zu konfigurieren.

# PRODUKT PALETTE

RIB

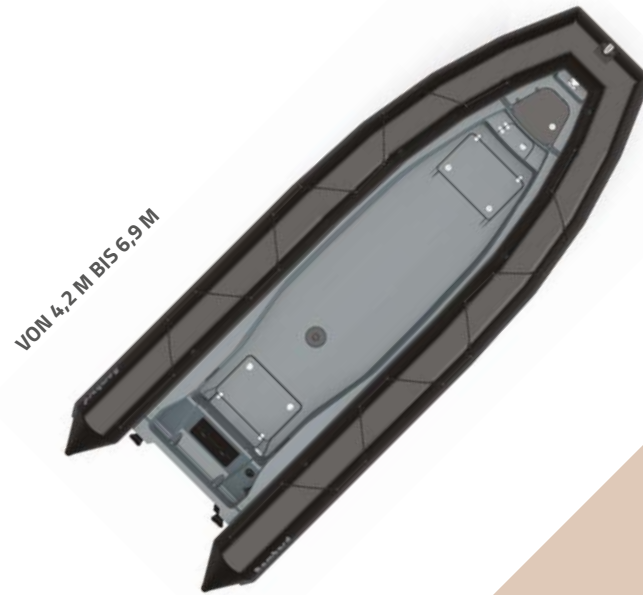

## EXPLORER™

Solide wie  
ein Fels  
p. 8-11

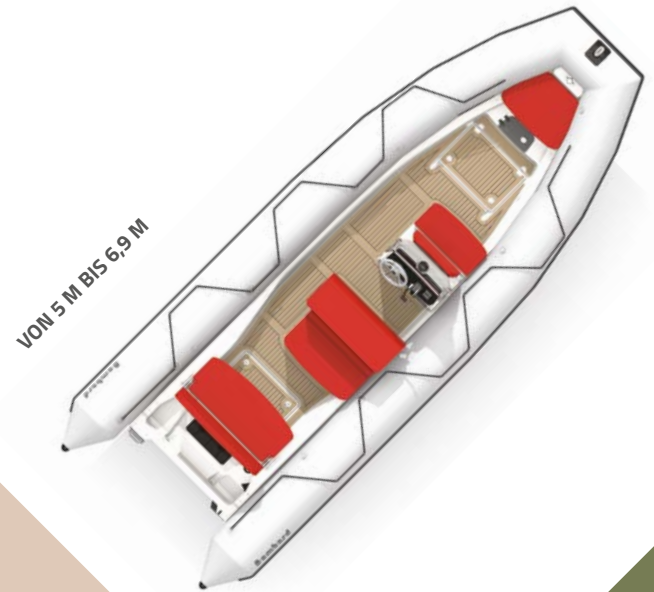

## SUNRIDER™

Elegant und  
funktional  
p. 12-15

**FALTBAR**



VON 3,8 M BIS 4,7 M

**COMMANDO™**

Ein starker  
Charakter  
p. 16-17



VON 3,1 M BIS 4,7 M

**TYPHOON™**

Einfach und  
effizient  
p. 18-19

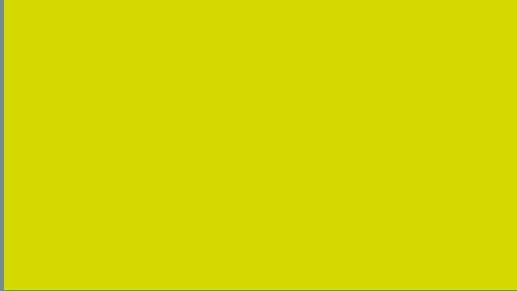

# EXPLORER™



# SUNRIDER™



SUNRIDER™

## SOLIDE WIE EIN FELS

Mit einem Explorer sind Sie auf der sicheren Seite! Teilen Sie Ihre Leidenschaft mit Ihren Freunden, auch wenn sie zahlreich sind ( maximal 16!).





Die Multifunktionalität des Explorers ist ohne Grenzen: Tauchen, Angeln, Wasserski... schönes Wetter, steife Brise oder raue See? Kein Problem, auf den Explorer ist Verlass, er bietet Ihnen immer Sicherheit.

Die aus 5 Modellen bestehende Reihe besitzt alle Eigenschaften, die ihren Erfolg ausmacht: einen Rumpf in tiefer V-Form für ein lebhaftes Navigationsverhalten, das für alle Konditionen geeignet ist, eine "à la carte-Ausstattung" und auch die Wahl des Schlauchkörper-Typs.

### DIE PRODUKTVORTEILE

- ✦ Ein massgeschneidertes Angebot nach Ihren Wünschen und Bedürfnissen
- ✦ Auswahl des Schlauchkörpers:
  - in Strongan™ Duotex™ oder in Hypalon™ Néoprène™
  - 2 Farboptionen : 
- ✦ Verstärkter Rumpf mit tiefer V-Form
- ✦ Hohe Stabilität durch verstärkten Bootsstoff für den Schlauchkörper
- ✦ Eingeformtes Bugstaufach

### SERIE

	420	500	550	600	700
 (m)	4,20	5,01	5,50	5,98	6,90
 (m)	1,90	2,08	2,18	2,47	2,54
 (kg)	165	240	280	390	820
 (max)	7	10	14	13	16
 (max)	50 ch	70 ch	90 ch	150 ch	250 ch
 (l)	Je nach Ausstattung, siehe Seite 8-9				200

**3 JAHRE**  
Garantie\*



420



500



550



600



700



## GRUNDAUSSTATTUNG

### RUMPF

- Fiberglas-Rumpf mit ausgeprägter V-Form, ausgestattet mit seitlichen Abstufungen
- Eingeformtes rutschfestes Deck
- 1 Bugring
- 2 hintere Schleppringe
- 2 Lenzventile mit grossem Durchfluss
- 1 Rumpflenzer
- Eingeformtes Bugstaufach

### SCHLAUCHKÖRPER

- Strongan™ Duotex™ Bootsstoff, Verbund per Hochfrequenzverschweissung oder Hypalon™ Néopren™
- Easy Push Ventile
- Polyamid-Halteleine: exklusives neues Design
- Breite Scheuerschutzleiste
- Polyester-Bugbeslag
- Heckkonus-verstärkung

### STANDARD AUSSTATTUNG

- 2 Paddel
- 1 Fusspumpe
- 1 Reparatur-Set
- 1 Bootseigner-Handbuch
- Badeleiter

## OPTIONALE AUSSTATTUNG

Mehr Informationen auf Seite 8

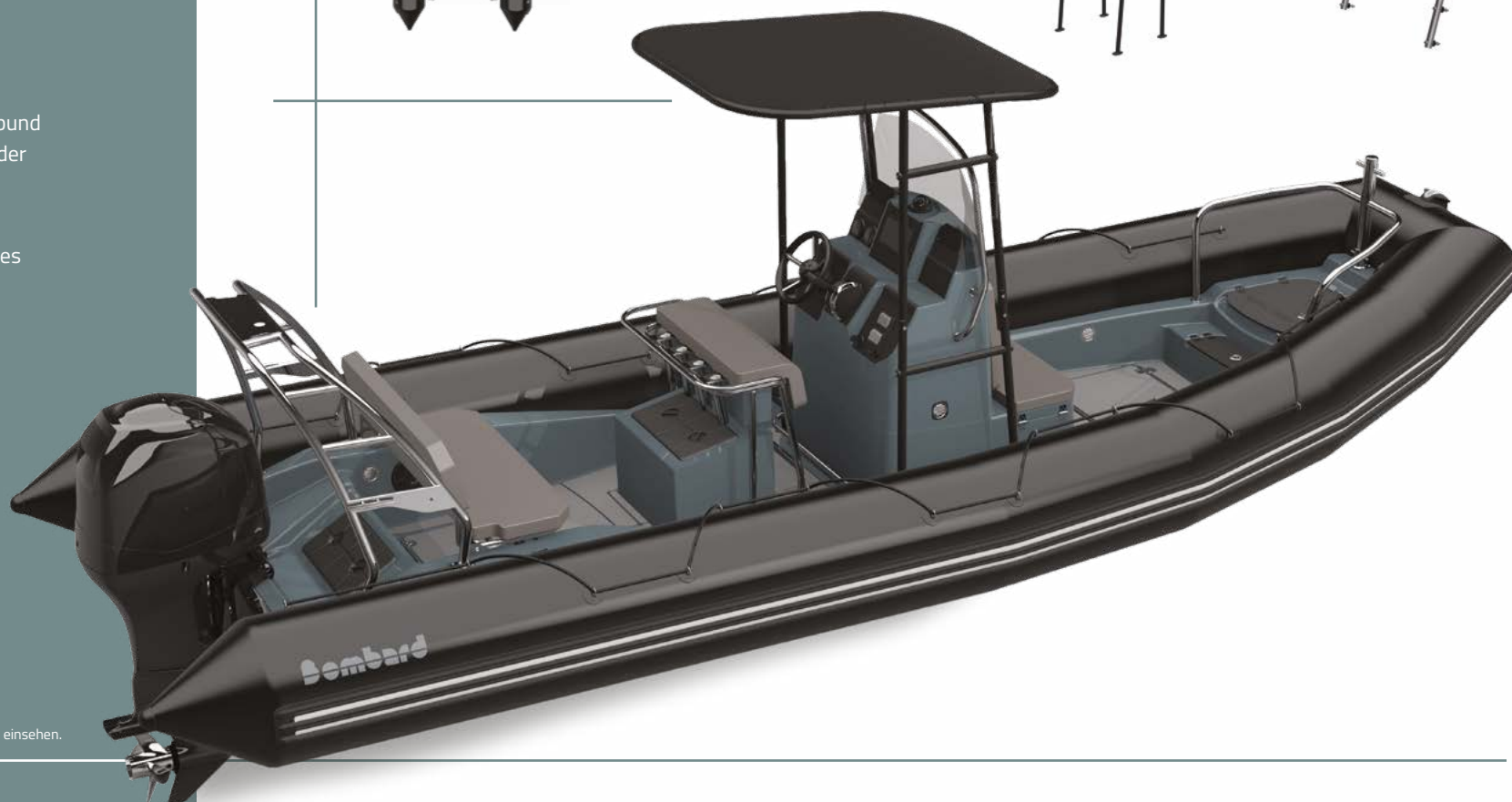

\* die Anwendungsbedingungen können Sie bei Ihrem Händler einsehen.

# EXPLORER™

## OPTIONALES ZUBEHÖR FÜR IHR BOOT

Eine breite Auswahl an Konsolen und Sitzen, um je nach Ihren Wünschen oder Bedürfnissen ein passendes Cockpit zu gestalten. Ihr Händler der die besonderen Merkmale unserer Boote kennt, wird Ihnen bei Ihrer Wahl, das für Ihre Bedürfnisse und Fahrgewohnheiten perfekte Boot zusammenzustellen gerne behilflich sein.

### KONSOLEN



NEU

**Konsole 100 Liter (Neu)**  
**Konsole Optima 100 Liter (für seitl. Montage) (Neu)**



**Jockey Konsole, Grau (2-Sitzer)**



**Konsole Optima 800 Grau**  
**Konsole Optima 800 Grau (für seitl. Montage)**  
**Konsole Optima 800 Tank 68L**



**Konsole Optima 1000 XL Grau**  
**Konsole Optima 1000 Tank 68L XL**



**Konsole T4 Grau**  
**Konsole T4, Grau (für seitl. Montage)**



**Kit Sticker und Handlauf für Konsole Optima 800/1000**  
**Kit Sticker und Handlauf für Konsole T4**

### SITZBÄNKE



**Sitzbank Optima (2-Sitzer), Grau**



**Sitzbank Optima (3-Sitzer), Grau**



**Sitzbank Optima (3-Sitzer) + Fischfach, Grau**

## EINZELSTUHL & BOLSTER



Einzelstuhl Optima 450, Grau  
Rückenlehne für Einzelstuhl Optima  
450



Bolster Edelstahl Tube (2 Pers.)  
Grau



Bolster Optima Grau

## SONSTIGES



Bugreling



Geräteträger



Geräteträger 700



T-TOP Explorer



Rückseitige Badeleiter



Fischfach Explorer 700  
(100L)

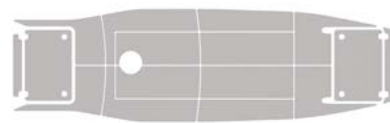

Synthetischer Decksbelag  
"EVA"

## AUSTATTUNG

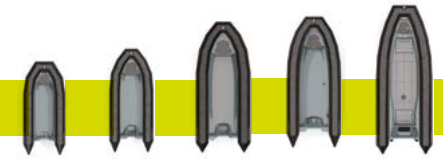

	Art.-Nr.	420	500	550	600	700
Konsole Optima 800 Grau	Z61749		■	■	■	■
Konsole Optima 800 Grau (für seitl. Montage)	Z61782	■				
Konsole Optima 800 FTC Grau	Z61748		■	■	■	
Konsole Optima 1000 XL Grau	Z61783		■	■	■	■
Konsole Optima 1000 XL FTC	Z61784		■	■	■	
Konsole 100 Liter (Neu)	Z61745				■	■
Konsole Optima 100 Liter (für seitl. Montage) (Neu)	Z61744			■		
Konsole T4, Grau	Z61787					■
Konsole T4, Grau (für seitl. Montage)	Z61788					■
Jockey Konsole, Grau (2-Sitzer)	Z61785	■	■	■		
Kit Sticker und Handlauf für Konsole Optima 800/1000	Z61836	■	■	■	■	■
Kit Sticker und Handlauf für Konsole T4	Z61837					■
Bolster Optima Grau	Z61844		■	■	■	■
Handlauf für Bolster Optima	Z67867		■	■	■	■
Bolster Edelstahl Tube (2 Pers.) Grau	Z61845				■	■
Einzelstuhl Optima 450, Grau	Z61427	■	■	■	■	■
Rückenlehne für Einzelstuhl Optima 450	Z67734	■	■	■	■	■
Sitzbank Optima (2-Sitzer), Grau	Z61843	■	■	■	■	■
Sitzbank Optima (3-Sitzer), Grau	Z61835		■	■	■	■
Sitzbank Optima (3-Sitzer) + Fischfach, Grau	Z61838		■	■	■	■
Sonnendach, 3,50m/5,30m, Aluminium	Z1088		■	■	■	■
T-TOP Explorer	Z61846		■	■	■	■
Fischfach Explorer 700 (100L)	Z61575					■
Tauchflaschenhalter 4 Flaschen	Z61394		■	■	■	■
6 Flaschen	Z61395		■	■	■	■
8 Flaschen	Z61297			■	■	■
Geräteträger	Z1167 Z61440		■	■	■	■
Synthetischer Decksbelag "EVA"	Z62380 Z62381 Z62382 Z62383 Z62384	■	■	■	■	■
Rückseitige Badeleiter	Z61834		■	■	■	■
Bugreling	Z61441					■
Angelrutenhalter	Z67868	■	■	■	■	■

### ELEGANT UND FUNKTIONAL

Die Reihe der Sunrider bietet das beste Preis/Leistungsverhältnis des Marktes und optimiert ein einwandfreies Navigationsverhalten für alle Passagiere in absoluter Sicherheit.

Seine Ausstattungen und Einrichtungen entsprechen einer perfekten Ergonomie und sind von hohem Komfort. Die zahlreichen Staumöglichkeiten und seine Modularität zeigen sich in der Anwendung als sehr funktionell.

### DIE PRODUKTVORTEILE

- ✦ Sehr komfortable Navigation durch den Rumpf mit tiefer V-Form
- ✦ Große Ladekapazität für lange Tagesfahrten
- ✦ Optimale Ausstattung zur Anpassung an alle Wassersportmöglichkeiten
- ✦ Integrierter Tank unter Deck
- ✦ Auswahl des Schlauchkörpers:
  - in Strongan™ Duotex™ oder in Hypalon™ Néoprène™
  - 2 Farbopitionen: Hellgrau oder Schwarz
- ✦ Farbauswahl der Polster



### SERIE

	500	550	650	700
	5,00	5,50	6,35	6,90
	2,10	2,18	2,45	2,54
	310	350	470	820
	9	11	13	16
	70 ch	90 ch	150 ch	250 ch
	54	77	77	200

**3 JAHRE**  
Garantie\*



500

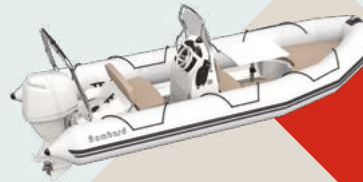

550

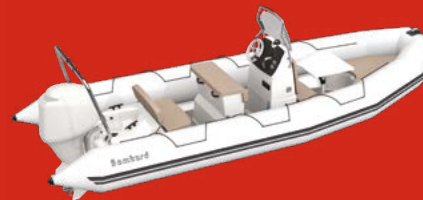

650



700

\* die Anwendungsbedingungen können Sie bei Ihrem Händler einsehen.

## GRUNDAUSSTATTUNG

### RUMPF

- Fiberglas-Rumpf mit ausgeprägter V-Form ausgestattet mit seitlichen Abstufungen
- Rutschfestes Deck
- 1 Bugring
- 2 hintere Klampen
- 2 hintere Schleppringe
- Revisionsklappe zur Motorwanne
- 1 Lenzventil mit grossem Durchfluss
- 1 Rumpflenzer

### EINE BREITE FARBPALETTE

Passen Sie Ihr Boot nach Ihren Wünschen an und wählen Sie die Farbe des Schlauchkörpers sowie der Polster (nur 1 Farbe). Siehe Seite 12



### SCHLAUCHKÖRPER

- Strongan™ Duotex™ Bootsstoff Verbund per Hochfrequenzverschweissung. Option Hypalon™ Neopren™.
- Easy Push Ventile
- Polyamid-Halteleine: exklusives neues Design
- Polyester-Bugbeschlag
- Heckkonus-Verstärkung

### STANDARDAUSSTATTUNG

- 1 zentral positionierte Kipp-Konsole mit Lenkrad, Lenkgetriebe und Lenkkabel, Windschutzscheibe, Handlauf, Sitz mit Rückenlehne vor der Konsole
- 1 Wasser / Benzin Trennvorrichtung
- 1 Bugstauraum
- 1 Heck Sitzbank
- 2 Paddel
- 1 Fusspumpe
- 1 Reparatur-Set
- 1 Bootseigner-Handbuch
- 1 Badeleiter

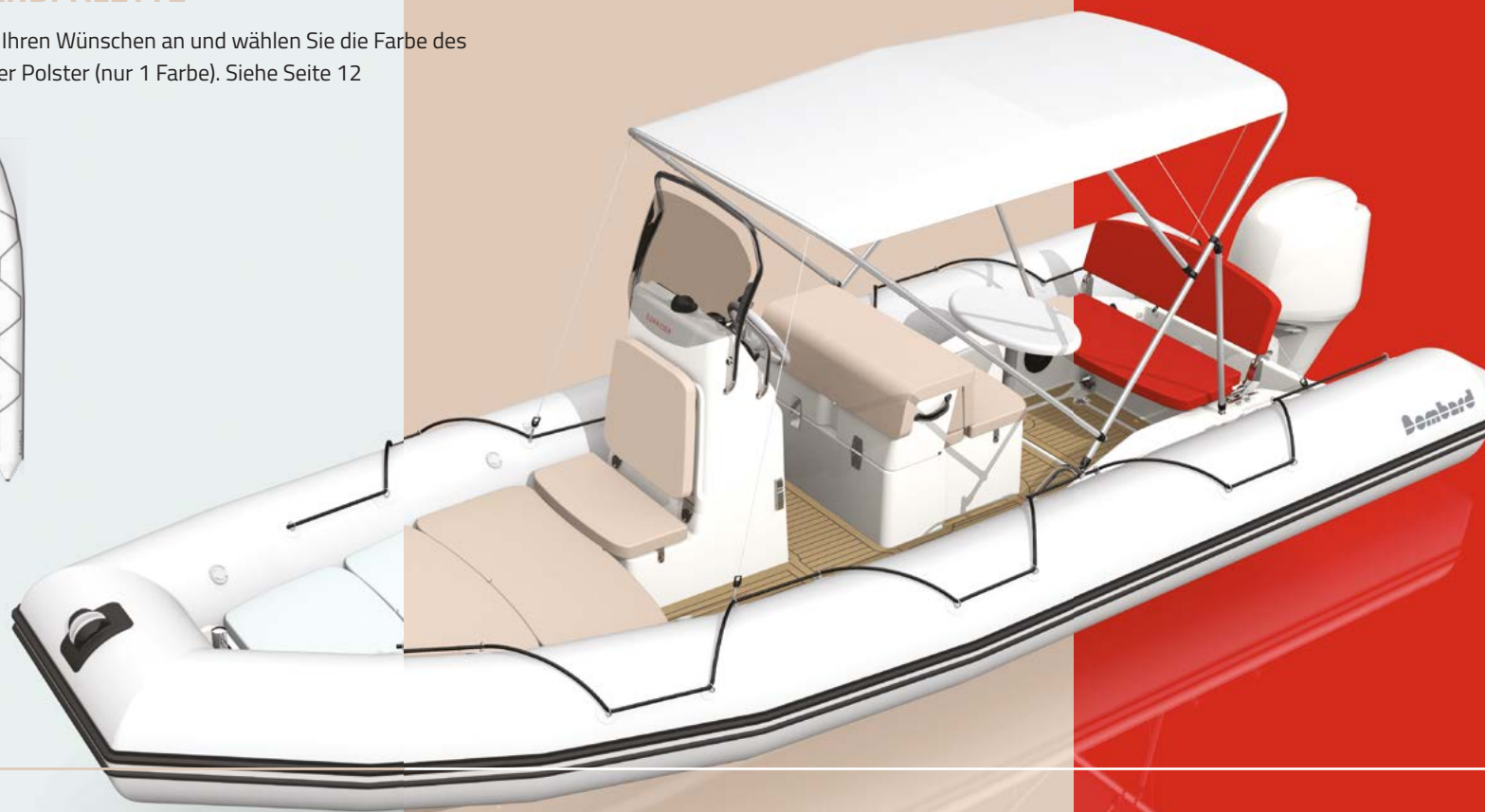

# SUNRIDER™

## EINE BREITE FARBPALETTE

Sämtliche in der Ausstattung enthaltenen Polster sind in unseren drei Farben verfügbar: Fire (Rot), Pebble (Beige) und Light Grey (Hellgrau). Damit können Sie ein einzigartiges Boot aus Ihrem Sunrider machen, das Ihren Wünschen entspricht. Dazu kommt eine reichliche Auswahl an optionalem Zubehör zur Anpassung Ihres Bootes nach Wunsch. Ihr Händler der die besonderen Merkmale unserer Boote kennt, wird Ihnen bei Ihrer Wahl, das für Ihre Bedürfnisse und Fahrgewohnheiten perfekte Boot zusammenzustellen gerne behilflich sein.

## SITZFLÄCHEN & SONNENDECKS



**Kit Tisch + Sonnendeck  
Fire**



**Kit Tisch + Sonnendeck  
Light Grey**



**Kit Tisch + Sonnendeck  
Pebble**



**Rückenlehne + Kissen Fire**



**Rückenlehne + Kissen Light Grey**



**Rückenlehne + Kissen Pebble**



**Verlängerung Bugsonnendeck  
Fire**



**Verlängerung Bugsonnendeck  
Light Grey**



**Verlängerung Bugsonnendeck  
Pebble**



**Hecksonnendeck Kit Fire**



**Hecksonnendeck Kit Light Grey**



**Hecksonnendeck Kit Pebble**

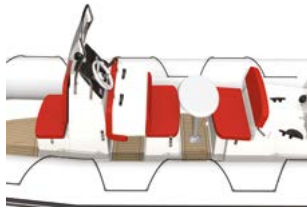

Rückseitige Sitzfläche Fire/Pebble/Light Grey

## SONSTIGE AUSTATTUNGEN



Heck-Picknicktisch



Bimini



Synthetischer Decksbelag  
"EVA"



Wasserskizugmast



Badeleiter Kit



Geräteträger



Geräteträger 700

## AUSTATTUNG



	Art.-Nr.	500	550	650	700
Kit Tisch + Sonnendeck Fire	Z61839FIR	■			
	Z61840FIR		■		
	Z61841FIR			■	
	Z61842FIR				■
Kit Tisch + Sonnendeck Pebble	Z61839PBL	■			
	Z61840PBL		■		
	Z61841PBL			■	
	Z61842PBL				■
Kit Tisch + Sonnendeck Light Grey	Z61839LGR	■			
	Z61840LGR		■		
	Z61841LGR			■	
	Z61842LGR				■
Heck-Picknicktisch	Z67635				■
Hecksonnendeck Kit Light Grey/ Pebble/Fire	Z61847				■
	Z61848				■
	Z61849				■
Wasserskizugmast	Z61242	■	■	■	
Geräteträger	Z1167	■	■	■	
Geräteträger 700	Z61440				■
Turboswing	Z61543				■
Bimini	Z1088	■	■		
	Z61113			■	
	Z61620				■
	Synthetischer Decksbelag "EVA"	Z62387	■		
Synthetischer Decksbelag "EVA"	Z62388		■		
	Z62389			■	
	Z62390				■
	Rückenlehne + Kissen Fire	Z67860FIR	■		
Z67861FIR			■		
Z67862FIR				■	
Z67863FIR					■
Rückenlehne + Kissen Pebble	Z67860PBL	■			
	Z67861PBL		■		
	Z67862PBL			■	
	Z67863PBL				■
Rückenlehne + Kissen Light Grey	Z67860LGR	■			
	Z67861LGR		■		
	Z67862LGR			■	
	Z67863LGR				■
"Verlängerung Bugsonnendeck Fire/Pebble/Light Grey"	Z61849				■
	Z61848				■
	Z61847				■
Badeleiter Kit	Z61834	■	■	■	■
Rückseitige Sitzfläche Fire/Pebble/Light Grey	Z61850			■	
	Z61851			■	
	Z61852			■	

### EIN STARKER CHARAKTER

Das Commando ist ein Boot, das für Action gemacht ist. Es wurde ohne Schnörkel konzipiert: Fester Kiel und Aluminium-Boden - es verfolgt unter allen Umständen seinen Kurs mit Kraft und Präzision. Ist es überraschend, dass es besonders bei den Entdeckern, Tauchern und Anglern beliebt ist?

### GRUNDAUSSTATTUNG

#### KIEL

- Fester Kiel bestehend aus 3 beweglichen Elementen in einfachem Stecksystem, ohne Werkzeug
- Boden aus eloxiertem Aluminium mit Schienen
- 1 Aluminium-Motordruckplatte
- Befestigungspunkte für Heckräder
- 2 Lenzventile

#### SCHLAUCHKÖRPER

- Strongan™ Duotex™ 2 x 1100 Decitex Bootsstoff
- Verbund über Hochfrequenzverschweissung
- Easy Push Ventile
- Süllrand + Greifleine
- Scheuerleiste mit breitem Profil
- 2 Schlepp-D-Ringe
- 2 Hebepunkt-D-Ringe
- 4 Tragegriffe
- 1 Metall-Buggriff
- Heckkonus-Verstärkung

#### STANDARD AUSSTATTUNG

- 2 Transporttaschen mit diversen Fächern
- 2 Paddel
- 1 Fusspumpe
- 1 Reparatur-Kit
- 1 Bootseigner-Handbuch





#### OPTIONALE AUSSTATTUNG

- Jockey-Konsole 1-sitzig
- Mini-Konsole auf Sitzbank
- Sitzbank auf Schienen
- Rigides Vordeck + Schürze (C3 + C4)

### SERIE

### DIE PRODUKTVORTEILE

- + Boden aus eloxiertem Aluminium: unverrottbar und rostfrei. Er ist besonders stossfest und besitzt Schienen, an denen Zubehör und Ausrüstung befestigt werden kann.
- + Scheuerleiste mit breitem Profil
- + Fester Kiel bestehend aus 3 beweglichen Elementen (exclusiv und ausschliesslich nur bei Bombard™). Er lässt sich ohne Werkzeug montieren und profiliert einen Rumpfbereich in "Möwenflügel"-Form.
- + Strongan™ Duotex™ Bootsstoff.

	C3	C4	C5
 (m)	3,80	4,30	4,70
 (m)	1,75	1,75	1,90
 (kg)	98	109	128
 (max)	6	7	9
 (max)	40 ch	50 ch	60 ch

- Heckräder
- Sonnendach (C4 und C5)
- Angelrutenhalter
- Persenning
- Bootsrolle
- Elektrische Bootspumpe 12V
- Badeleiter
- Manometer Bravo



**3 JAHRE**  
Garantie\*



**C3**



**C4**



**C5**

## COMMANDO

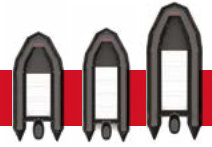

	Art.-Nr.	C3	C4	C5
Jockey-Konsole 1-sitzig Weiß	Z1418	■	■	■
Vordeck (C3 + C4)	Z5306	■	■	
Schlauchkörper Rot 			■	
Persenning		■	■	■
Flexibler Tank 35/70L	Z1198 Z1199	■	■	■
Mini-Konsole Rot ohne Kabel	Z1386	■	■	■
Mini-Konsole Weiß ohne Kabel	Z1387	■	■	■
Sitzbank auf Schienen Grau	Z1255	■	■	■
Bootsrolle	Z1084	■	■	■
Badeleiter	Z61087	■	■	■
Elektrische Bootspumpe	Z1423	■	■	■
Angelrutenhalter	Z1186	■	■	■
Blockset für Bodenschienen (2 Blöcke)	Z1201	■	■	■
Halteset für Bodenschienen (4 Blöcke + Spanngurt)	Z1226	■	■	■
Manometer Bravo	Z67061	■	■	■

\* Siehe die Anwendungsbedingungen bei Ihrem Händler.

## EINFACH UND EFFIZIENT

Ob man eine Bootsfahrt unternimmt ist mit dem Typhoon™ schnell entschieden, es ist leicht, platzsparend und passt mühelos in Ihren Kofferraum. Es ist einfach und schnell aufzubauen und zu Wasser zu lassen und sofort einsatzbereit. Robust, wendig und sicher erlaubt es ein unbeschwertes Navigieren. Sein exzellentes Preis/Leistungsverhältnis erlaubt es Ihnen, Ihr Budget zu schonen und öfter Ausfahrten zu unternehmen!

## GRUNDAUSSTATTUNG

### RUMPF

- Aufblasbarer Kielschlauch
- Rutschfester Aluminium-Boden + Aluminium-Holme (310/360/420/470 Alu)
- Aufblasbarer, herausnehmbarer Boden (310 Aero)
- 1 Aluminium-Motordruckplatte
- 1 Lenzventil mit grossem Durchfluss

### SCHLAUCHKÖRPER

- Plastomer™ Bootsstoff
- Halbversenkte Ventile Typ Bravo

- Greifleine
- Scheuerschutzleiste mit geschwungenem Profil
- Vorrüstung für zusätzliche Sitzducht (360/420/470)
- 1 Bughandgriff
- 2 Tragegriffe (4 für die Modelle 360/420 und 470 Alu)
- 2 Schlepp-D-Ringe
- 2 Kipp-Ruderdollen (außer 420 und 470 ALU)
- Heckkonusverstärkung

### SONSTIGES

- 1 Transporttasche
- 2 verstärkte Aluminium-Ruder (Paddel auf 420 und 470 Alu)
- 1 Fusspumpe
- 1 Reparatur-Kit
- 1 Bootseigner-Handbuch
- Sitzducht





### OPTIONALE AUSSTATTUNG

- Sitzducht Tasche
- Heckräder
- Angelrutenhalter
- Badeleiter
- Elektrische Luftpumpe
- Zusätzliche Sitzducht (360/420/470)

## DIE PRODUKTVORTEILE

- Der Aluminium-Boden (310/360/420/470 Alu) wird durch 2 Aluminium-Holme versteift. Die Holme verriegeln die Bodenelemente und bilden eine plane und stabile Plattform.
- Aufblasbarer, herausnehmbarer Boden (310 Aero): auf Hochdruck aufgepumpt wird er so hart wie ein traditioneller Boden, ist aber viel leichter!
- Aufblasbarer Kielschlauch: er hält das Boot perfekt auf Kurs und bietet eine zusätzliche Auftriebsreserve.
- Halbversenkte Ventile.
- Sitzducht.

## REIHE

	310 ALU	310 AEROTEC	360 ALU	420 ALU	470 ALU
 (m)	3,10	3,10	3,60	4,20	4,70
 (m)	1,62	1,62	1,74	1,90	1,90
 (kg)	45	39	64	85	110
 (max)	4	4	5	7	8
 (max)	10 ch	8 ch	20 ch	25 ch	40 ch

**3 JAHRE**  
Garantie\*



\* Siehe die Anwendungsbedingungen bei Ihrem Händler.

# TECHNISCHE DATEN



TYPHOON					COMMANDO		
310 AERO	310 ALU	360 ALU	420 ALU	470 ALU	C3	C4	C5

Dimensionen (Meter – Fuss)

<b>Länge aussen</b>	3,1 - 10'2"	3,1 - 10'2"	3,6 - 11'10"	4,2 - 13'9"	4,7-15'5"	3,8 - 12'6"	4,3 - 14'1"	4,7 - 15'5"
<b>Länge innen</b>	1,94 - 6'4"	1,94 - 6'4"	2,33 - 7'8"	2,8 - 9'2"	3,35-10'12"	2,5 - 8'2"	3 - 9'10"	3,2 - 10'6"
<b>Breite aussen</b>	1,62 - 5'4"	1,62 - 5'4"	1,74 - 5'9"	1,9 - 6'3"	1,9-6'3"	1,75 - 5'9"	1,75 - 5'9"	1,9 - 6'3"
<b>Breite innen</b>	0,79 - 2'7"	0,79 - 2'7"	0,88 - 2'11"	0,92 - 3'0"	0,92-3'0"	0,84 - 2'9"	0,84 - 2'9"	0,9 - 2'11"
<b>Schlauchdurchmesser</b>	0,42 - 1'5"	0,42 - 1'5"	0,43 - 1'5"	0,49 - 1'7"	0,49-1'7"	0,455 - 1'6"	0,455 - 1'6"	0,5 - 1'8"

Kapazität

<b>Zul. Personenzahl (ISO)</b>	4	4	5	7	8	6	7	9
<b>Zul. Nutzlast (kg – lbs)</b>	500 - 1102	500 - 1102	600 - 1322	750 - 1653	900-1984	750 - 1654	870 - 1918	1150 - 2535
<b>Gesamtgewicht</b>	39 - 86	45 - 99	64 - 141	85 - 187	110-243	98 - 216	109 - 240	128 - 282
<b>Anzahl Luftkammern</b>	3+1+1	3+1	3+1	5+1	5+1	3	3	4
<b>Auslegungskategorie</b>	C	C	C	C	C	C	C	C

Motorisierung

<b>Schaft : Kurz ● Lang ■ X-lang X</b>	●	●	●	●	■	●	●	■
<b>Empfohlene durchschnittliche Motorisierung (in PS)</b>	5	8	15	15	30	25	30	40
<b>Empfohlene durchschnittliche Motorisierung (in kW)</b>	4	6	12	12	23	19	23	30
<b>Max. Motorisierung (in PS)</b>	8	10	20	25	40	40	50	60
<b>Max. Motorisierung (in kW)</b>	6	8	15	19	30	30	38	45
<b>Max. Motorengewicht (kg)</b>	42	52	52	72	72	98	109	128
<b>Max. Geschwindigkeit mit Mono-Motorisierung (in km/h – mph)</b>	26 - 16	31 - 19	38 - 24	40 - 25	54-34	56 - 35	59 - 37	60 - 37

Packmasse / Masse

<b>Länge Rumpf oder Tasche 1 (Schlauch)</b>	1,15	1,15	1,2 - 3'11"	1,3 - 4'3"	1,42-4'8"	1,15 - 3'9"	1,2 - 3'11"	1,3 - 4'3"
<b>Breite Rumpf oder Tasche 1 (Schlauch)</b>	0,60	0,6	0,67 - 2'2"	0,75 - 2'6"	0,77-2'6"	0,55 - 1'10"	0,55 - 1'10"	0,54 - 1'9"
<b>Höhe Rumpf oder Tasche 1 (Schlauch)</b>	0,32	0,32	0,3 - 0'12"	0,3 - 0'12"	0,32-1'1"	0,3 - 0'12"	0,3 - 0'12"	0,32 - 1'1"
<b>Länge Tasche 2 (Boden)</b>	-	NC	1,12 - 3'8"	1,2 - 3'11"	1,2-3'11"	0,98 - 3'3"	0,98 - 3'3"	1,28 - 4'2"
<b>Breite Tasche 2 (Boden)</b>	-	NC	0,77 - 2'6"	0,8 - 2'8"	0,8-2'7"	0,55 - 1'10"	0,55 - 1'10"	0,66 - 2'2"
<b>Höhe Tasche 2 (Boden)</b>	-	NC	0,15 - 0'6"	0,16 - 0'6"	0,16-0'6"	0,15 - 0'6"	0,15 - 0'6"	0,22 - 0'9"

Rumpfwinkel



EXPLORER					SUNRIDER			
420	500	550	600	700	500	550	650	700

4.2 - 13' 9"	5,01 - 16'4"	5,5 - 18'1"	5,98 - 19'8"	7 / 22' 8"	5 - 16'5"	5,5 - 18'1"	6,35 - 20'10"	7 / 22' 8"
2.90 - 9'6"	3,6 - 11'10"	4,1 - 13'5"	4,47 - 14'8"	5,71 / 18' 9"	3,77 - 12'4"	4,2 - 13'9"	4,8 - 15'9"	5,71 / 18' 9"
1.90 - 6'3"	2,08 - 6'10"	2,18 - 7'2"	2,47 - 8'1"	2,54 / 8' 4"	2,1 - 6'11"	2,18 - 7'2"	2,45 - 8'0"	2,54 / 8' 4"
0.95 - 3'1"	1,08 - 3'7"	1,18 - 3'10"	1,37 - 4'6"	1,39 / 4'7"	1,1 - 3'7"	1,22 - 4'0"	1,35 - 4'5"	1,39 / 4'7"
0.455	0,5 - 1'8"	0,5 - 1'8"	0,55 - 1'10"	0,575 / 1'11"	0,5 - 1'8"	0,5 - 1'8"	0,55 - 1'10"	0,575 / 1'11"

7	10	14	13	5/16	9	11	5/13	5/16
780	1085 - 2392	1230 - 2712	1580 - 3483	1960 - 4321	1060 - 2337	1157 - 2551	1600 - 3527	1960 - 4321
165	240 - 528	280 - 617	390 - 860	820 - 1808	310 - 682	350 - 772	470 - 1036	820 - 1808
3	5	5	5	5	5	5	5	5
C	C	C	C	B / C	C	C	C	B / C

■	■	■	×	×	■	■	■	×
30	50	70	90		50	70	90	
	37	53	68			53	68	
50	70	90	150	250*	70	90	150	250
	53	68	112	147,2		68	115	147,2
	59 - 37	68 - 42	84 - 52	77 / 48	58 - 36	67 - 42	78 - 49	77 / 48

3,63 - 11'9"	4,08 - 13'5"	4,63 - 15'2"	5,21 - 17'1"	6,06 - 19'8"	4,04 - 19'8"	4,6 - 15'1"	5,4 - 17'9"	6,06 - 19'8"
1,24 - 4'0"	1,36 - 4'6"	1,42 - 4'8"	1,96 - 6'5"	1,85 - 6'0"	1,28 - 6'0"	1,41 - 4'8"	1,73 - 5'8"	1,85 - 6'0"
0,69 - 2'2"	0,75 - 2'6"	0,8 - 2'8"	1,3 - 4'3"	1,2 - 3'9"	1,66 - 3'9"	1,7 - 5'7"	1,73 - 5'8"	1,2 - 3'9"
19°	22°	27°	20°	24°	22°	26°	21°	24°

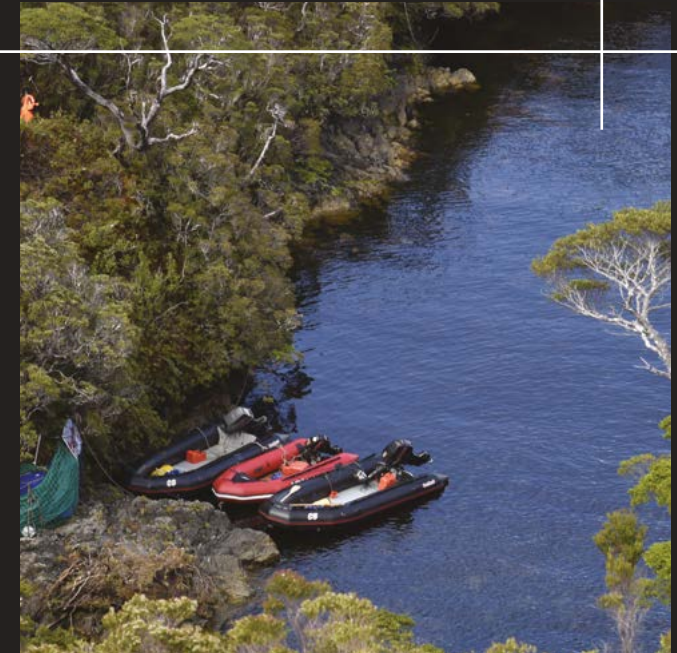

Die zulässige Nutzlast wurde nach der ISO-Norm berechnet.

Dieses Katalog kann Bezug auf registrierte Handelsmarken anderer Unternehmen verweisen. Solche Verweise dienen lediglich zur Information und sind keine Verpflichtung. Im ständigen Bemühen um Verbesserung seiner Produkte behält sich Bombard™ das Recht vor, die Eigenschaften oder Definition seiner Produkte jederzeit zu verändern oder zu verbessern und das ohne Voranmeldung und ohne Rückwirkung auf früher hergestellte Boote.

Dieser Katalog kann auf keinen Fall als vertragliches Dokument berücksichtigt werden. Fotos sind unverbindlich.

TYPHOON™, Tender: 2 Jahre Garantie - COMMANDO, EXPLORER, SUNRIDER : 3 Jahre Garantie unter bestimmten Bedingungen. Garantieverlängerungen sind je nach Modell und geographischer Zone erhältlich. Informationen erhalten Sie bei Ihrem Händler und auf [bombard.com](http://bombard.com)

Z Nautic behält sich das Recht vor, die Eigenschaften seiner Produkte ohne Vormeldung zu verändern (Toleranz +/- 3 % auf Abmessungen, +/- 5% auf Gewichte und Geschwindigkeiten).

Fotos sind unverbindlich.

Bombard™ ist ein eingetragenes Warenzeichen - Copyright Bombard™. Z Nautic SAS mit einem Kapital von 7 095 000 euros - SIRET 812 206 340 000 26 APE 4778C - SIREN 812 206 340 - RCS TOULOUSE N° TVA 81 812 206 340. 2, Chemin de la Val Priout. 31450 AYGUESVIVES - FRANKREICH.

\* Doppelmotorisierung möglich, setzen Sie sich mit Ihrem Händler in Verbindung.

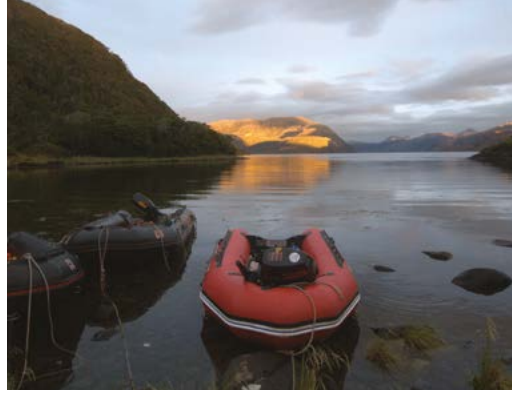
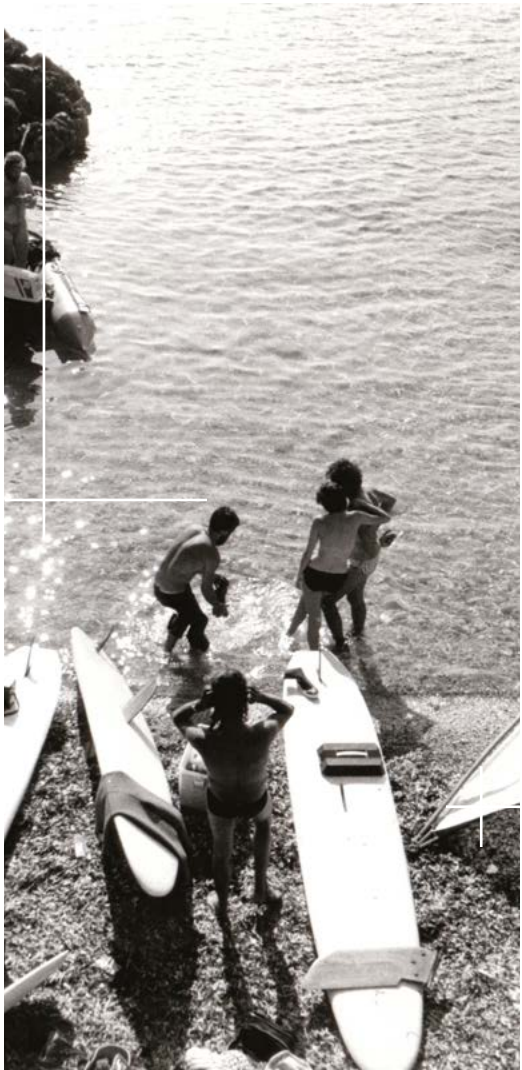

**ALAIN BOMBARD**  
1924 - 2005





DENKEN SIE AN DEN STROMUNTERBRECHER



RESPEKTIEREN SIE DIE NATUR



**Bombard**

[www.bombard.com](http://www.bombard.com)